

Standard-Montage
Standard Mounting

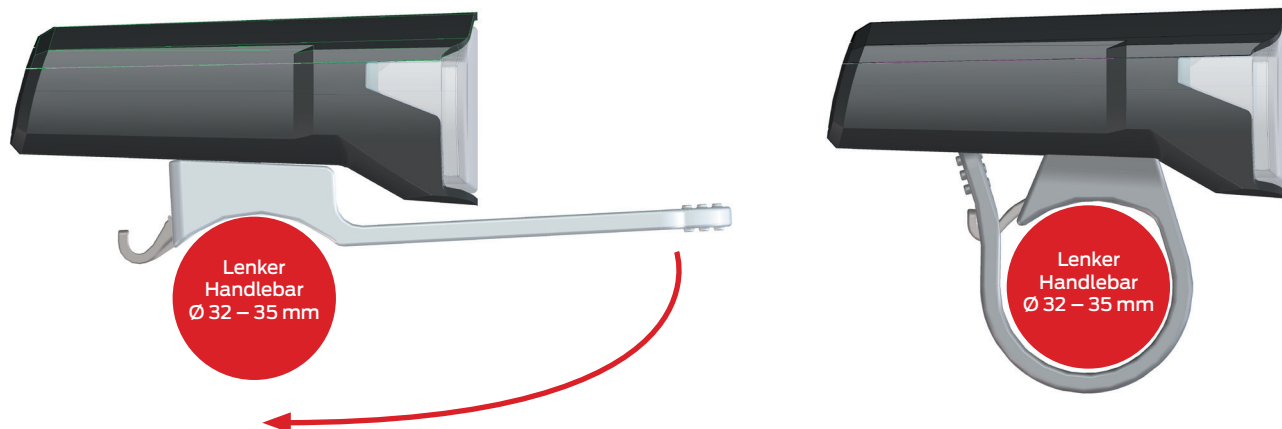

Upside-Down-Montage
Upside-Down Mounting



Einen kleinen Schlitz-Schraubenzieher in die Vertiefung stecken und die Blende (A) vorsichtig nach oben heraushebeln. Die Blende (A) kann nun vollständig entnommen werden und der Schraubpunkt (B) für den Halter wird freigelegt. / Insert a small flathead screwdriver into the cavity and carefully lever the cover (A) upwards. The cover (A) can now be completely removed and the mounting point (B) for the bracket is exposed.

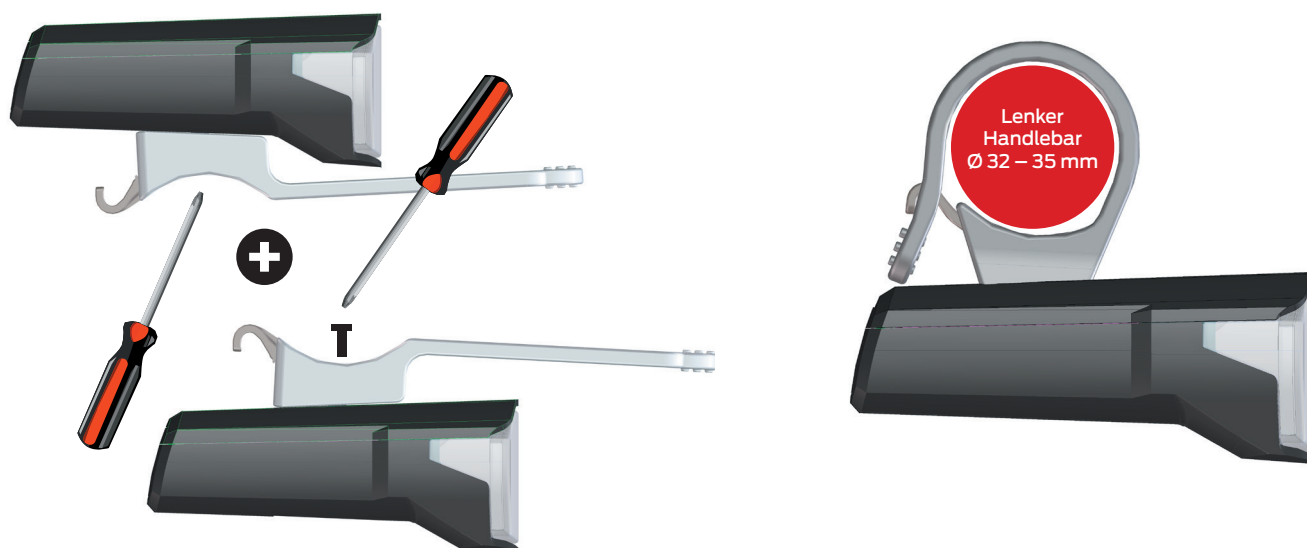

Mit einem Kreuzschraubenzieher den Halter unter der Lampe lösen und oben am Schraubpunkt (B) mit er selben Schraube wieder anschrauben. / Use a Phillips screwdriver to loosen the bracket under the lamp and screw it back on at the top screw point (B) with the same screw.

LIGHTHAMMER 80 USB



Ausrichten der Lampe Adjusting Light

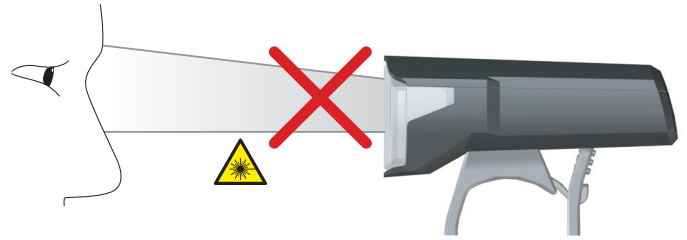
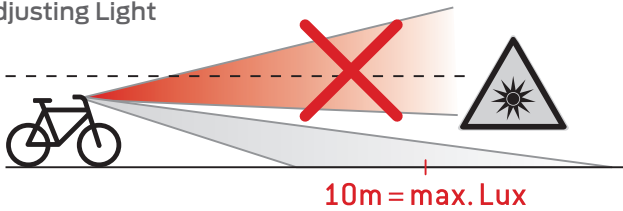

An-/Ausschalten – Level – Batteriestandindikator Switching On Off – Level – Battery Indicator



| D Batteriestandindikator / Battery Indicator | |
|--|------------|
| ● ● ● ● ● | 100% – 81% |
| ● ● ● ● ● | 80% – 61% |
| ● ● ● ● ● | 60% – 41% |
| ● ● ● ● ● | 40% – 21% |
| ● ● ● ● ● | 20% – 0% |

Halten Sie den Taster **C** gedrückt um die Lampe einzuschalten. Um die 3 Beleuchtungslevel (10 Lux / 40 Lux / 80 Lux) durchzuschalten, drücken Sie kurz auf den Taster. Halten Sie den Taster gedrückt, um die Lampe wieder auszuschalten. Die LEDs (**D**) auf der Oberseite geben dabei den Batteriestand an.

Press and hold button **C** to switch on the light. To switch through the 3 lighting levels (10 lux / 40 lux / 80 lux), briefly press the button. Press and hold the button to switch the light off again. To charge the light, open the flap underneath the light and insert the USB-C plug into the USB-C port. The LEDs (**D**) on the top indicate the battery status.

Aufladen des Akkus Recharge Battery



| D Ladestand / Charging Status | |
|-------------------------------|-------------------|
| ● ● ● ● ● | Voll |
| ★ ● ● ● ● | 99% – 81% |
| ● ★ ● ● ● | 80% – 61% |
| ● ● ★ ● ● | 60% – 41% |
| ● ● ● ★ ● | 40% – 21% |
| ● ● ● ● ★ | 20% – 0% |
| ★ | Blinkend Flashing |
| ● | Stetig Steady |

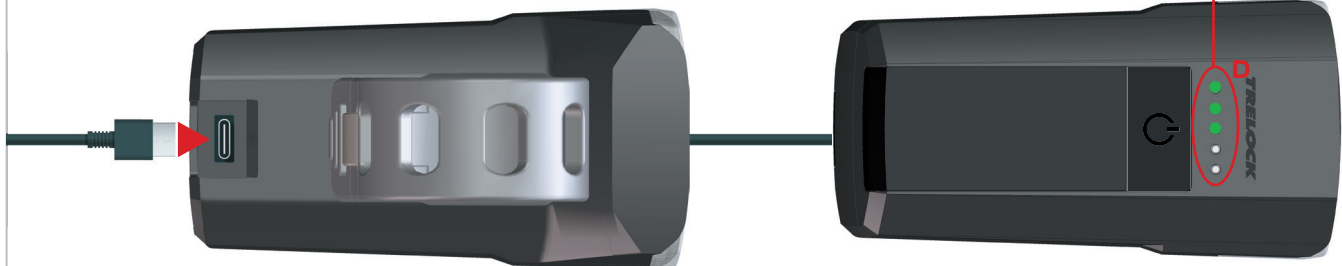

Zum Laden der Lampe öffnen Sie die Klappe unterhalb der Lampe und führen Sie den USB-C-Stecker in den USB-C-Port. Die LEDs (**D**) auf der Oberseite geben dabei den Ladestand an.

To charge the light, open the flap underneath the light and insert the USB-C plug into the USB-C port. The LEDs (**D**) on the top indicate the charging status.

HINWEISE StVZO

- Der Batterie-Fahrradscheinwerfer ist in Deutschland für den Straßenverkehr als Beleuchtung für alle Fahrräder uneingeschränkt zulässig (StVZO) LIGHTHAMMER80 USB ~~~~ K 2331
- Der Akku muss umgehend aufgeladen werden, wenn die LED im Batteriestandsindikator rot leuchtet (Kontrollsystem)
- Lichttechnische Einrichtungen am Fahrrad dürfen nicht verdeckt werden.
- Bei Ausfall der Leuchtdiode muss die gesamte Leuchteneinheit ausgetauscht werden.
- Der Scheinwerfer muss fest an der Lenker montiert werden.
- Die minimale Anbauhöhe des Frontscheinwerfers/Reflektors am Fahrrad beträgt 400 mm. Die maximale Anbauhöhe des Frontscheinwerfers/Reflektors am Fahrrad beträgt 1200 mm.
- Der Fahrradscheinwerfer ist so einzustellen, dass der Lichtkegel in 10m Entfernung auf die Straße trifft.

GEWÄHRLEISTUNG UND SERVICE:

Für die Gewährleistung gelten die gesetzlichen Bestimmungen. Wir haften gegenüber unseren jeweiligen Vertragspartnern. Wenden Sie sich bei Reklamationen an Ihren Händler. Bei Fragen steht Ihnen das TRELOCK

Service Center zur Verfügung:

TRELOCK GmbH, Johann-Krane-Weg 37, 48149 Münster, Deutschland, Tel. 0251 91999-0, www.trelock.de

Bei berechtigten Ansprüchen auf Gewährleistung wird das Produkt repariert oder Sie erhalten ein Austauschgerät – Anspruch besteht nur auf das zu diesem Zeitpunkt aktuelle Modell. Die Garantie ist nur gültig, wenn das Produkt nach dem Kauf nicht gewaltsam geöffnet oder beschädigt wurde. Verschleißteile sind von der Gewährleistung ausgenommen. Für Mangel- und Folgeschäden kann TRELOCK aus dieser Gewährleistung nicht haftbar gemacht werden. Diese Garantie gilt für einen Zeitraum von 2 Jahren ab Kaufdatum mit Vorlage des originalen Kaufbelegs. Der Hersteller behält sich technische Änderungen vor.

Lesen sie vor Gebrauch die Bedienungsanleitung und die Sicherheitshinweise sorgfältig durch. Das Produkt und den Akku keinesfalls öffnen. Ladetemperatur 0 °C bis +50 °C. Betriebstemperatur -10 °C bis +50 °C.

Technische Änderungen vorbehalten.

GUARANTEE AND SERVICE

The guarantee terms are defined by legal provisions. Our liability extends to our respective contract partners. If you have a complaint, please approach your dealer. The TRELOCK Service Center will be happy to answer any questions you may have:

TRELOCK GmbH, Johann-Krane-Weg 37, 48149 Münster, Deutschland, Tel. 0251 91999-0, www.trelock.com

In the event of a justifiable guarantee claim, the product will be repaired or replaced. Claim for replacement applies only to the current model applicable at this time. The guarantee is valid only if the product has not been forced open or damaged after purchase. Wearing parts are excluded from the guarantee.

TRELOCK cannot be made liable for any consequential loss or damage resulting from this guarantee claim. This guarantee is valid for two years from the date of purchase, on submission of the original purchase receipt. The manufacturer reserves the right to make technical modifications.

Read the operating manual and safety information carefully before use. Never open the product or the battery. Charging temperature 0 °C to +50 °C. Operating temperature -10 °C to +50 °C.



Subject to technical changes.

LS 740 I-GO® VECTOR REAR SIGNAL (8005406)

Montage Halter/Assembly bracket



Ø 15 – 45 mm

| | | |
|---|---|---|
|  |  |  |
| Kontroll-LED im Schalter leuchtet = | Kontroll-LED im Schalter blinkt = | Kontroll-LED im Schalter aus = |
| Akkustand niedrig | Akku wird geladen | Akku ist geladen |
| Control LED in switch lights up = | Control LED in switch flashes = | Control LED in switch off = |
| Low battery | Charging | Battery full |



100 – 240 V

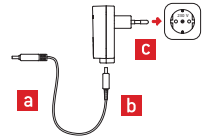

Hält man den An/Aus-Schalter mindestens eine Sekunde lang gedrückt, schaltet man die LS 740 VECTOR REAR SIGNAL an bzw. aus. Ist die Rückleuchte angeschaltet, wird beim Bremsvorgang eine zusätzliche LED zugeschaltet um diesen dem rückwärtigen Verkehr zu signalisieren.

If the on/off button is pressed for at least one second, the LS 740 VECTOR REAR SIGNAL is switched on or off. If the rear light is switched on, an additional LED is flashing when braking.

DRÜCKEN/PRESS
(min. 1 Sek./sec.)



DRÜCKEN/PRESS
(min. 1 Sek./sec.)



An/Aus
On/Off



Bremsen
Braking

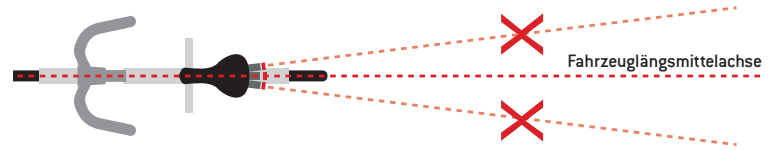
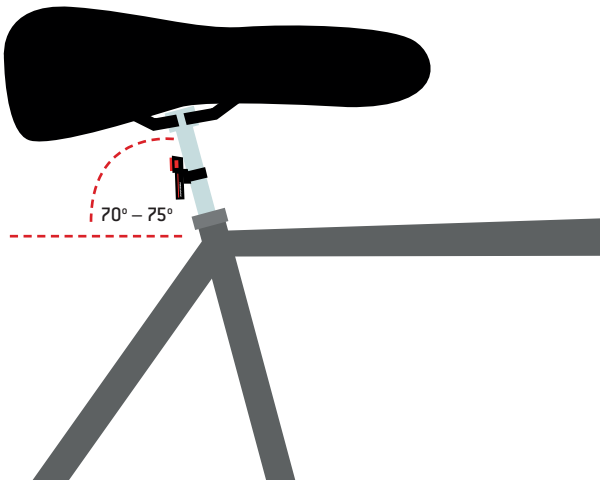

Fahrzeuginnenmittellachse

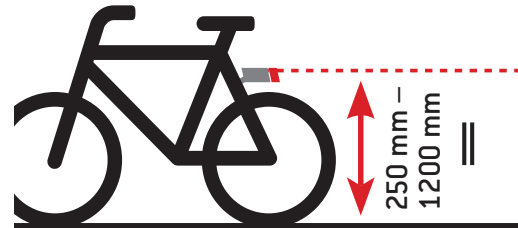

250 mm –
1200 mm